

СОДЕРЖАНИЕ

РАЗДЕЛ 1	ВВЕДЕНИЕ	2
РАЗДЕЛ 2	ПОДГОТОВКА МЕСТА УСТАНОВКИ.	3
ШАГ А	ВЫБОР МЕСТА УСТАНОВКИ ДЛЯ СООРУЖЕНИЯ БАССЕЙНА	3
ШАГ В	ПОДГОТОВКА ПОДСТИЛАЮЩЕГО СЛОЯ ДЛЯ БАССЕЙНА	4
РАЗДЕЛ 3	СБОРКА БАССЕЙНА.	6
ШАГ А	СБОРКА ОСНОВАНИЯ БАССЕЙНА	6
ШАГ В	СБОРКА СТЕНКИ БАССЕЙНА.	7
ШАГ С	УКЛАДКА ПЛЕНКИ И УСТАНОВКА ВЕРХНЕЙ ПЛАНКИ	9
ШАГ D	НАПОЛНЕНИЕ БАССЕЙНА ВОДОЙ.	10
РАЗДЕЛ 4	ПРАВИЛА ПО БЕЗОПАСНОСТИ.	11
РАЗДЕЛ 5	ИСПОЛЬЗОВАНИЕ БАССЕЙНА.	12
РАЗДЕЛ 6	ОБСЛУЖИВАНИЕ БАССЕЙНА.	13
РАЗДЕЛ 7	«ЗИМОВКА» БАССЕЙНА.	14
РАЗДЕЛ 8	ПРИЛОЖЕНИЯ.	15
А)	ИНСТРУКЦИЯ ПО ИСПОЛЬЗОВАНИЮ ПОДКЛАДКИ ПОД БАССЕЙН	15
В)	ИНСТРУКЦИЯ ПО УСТАНОВКЕ ЛЕСЕНКИ БАССЕЙНА «STANDART»	16
С)	ИНСТРУКЦИЯ ПО УСТАНОВКЕ ЛЕСЕНКИ БАССЕЙНА «DELUXE»	18
D)	РАЗМЕРНЫЙ ЭСКИЗ ОТВЕРСТИЙ ДЛЯ ПРИСОЕДИНЕНИЯ ГРЯЗЕУЛОВИТЕЛЯ.	20

РАЗДЕЛ 1 - ВВЕДЕНИЕ

1. ПРОЧИТАЙТЕ ИНСТРУКЦИЮ

Прежде, чем Вы начнете работу, прочитайте до конца все разделы инструкции.

В инструкции объясняется, как устанавливать Ваш бассейн. Просто соблюдайте инструкцию шаг за шагом. Начните с раздела 1, а при сборке всего Вашего бассейна поступайте согласно разделам 2 – 3. Раздел 4 содержит Правила по безопасности, а в разделах 5, 6 и 7 Вы найдете потом указания, которые помогут Вам в течение лета содержать Ваш бассейн чистым и в хорошем состоянии. Обязательно прочитайте Правила по безопасности и обеспечьте, чтобы каждый, кто будет пользоваться Вашим бассейном, прочитал и понял их.

Примечание: Рисунки, приведенные в настоящей инструкции, не должны обязательно точно соответствовать Вашему бассейну. Рисунки, в первую очередь, служат для лучшего понимания текста. Изготовитель оставляет за собой право на выполнение изменений без предшествующего предупреждения.

2. ПОДГОТОВЬТЕ НЕОБХОДИМОЕ ОБОРУДОВАНИЕ

Перед тем, как начнете сооружать бассейн, подготовьте необходимые инструменты и принадлежности. Вам будут необходимы:

- штыковая лопата, кирка, грабли, лопата и тачка для перевозки земли и манипуляции с песком;
- деревянный брус размером, приблизительно, 5 x 5 см, и длиной, превышающей радиус бассейна, деревянный колышек, пакетик муки или мелкого песка и т.п., клубок шпагата, нож, ватерпас, рулетка, молоток и гвозди для измерения и подготовки ровного подстилающего слоя;
- просеянный карьерный песок для выравнивания подстилающего слоя и создания углового заполнения;
- крестовая и плоская отвертка, комбинированные клещи, текстильная клеящая лента (для коврового покрытия), нож, бельевые прищепки для сборки бассейна.

Перед сборкой бассейна мы рекомендуем собрать лесенку. Она пригодится Вам в процессе сборки бассейна, когда надо будет войти и выйти из бассейна через собранную стенку. Указание по её сборке Вы найдете в приложении «В» и «С».

3. ДЛЯ СООРУЖЕНИЯ БАССЕЙНА ВЫБЕРИТЕ ПОДХОДЯЩИЙ ДЕНЬ

Сооружение бассейна начните в солнечный и безветренный день. Не сооружайте бассейн в ветреную погоду.

Обеспечьте себе помощь хотя бы одного взрослого человека.

4. ЗАПЧАСТИ И СЕРВИС

В случае если Вы будете нуждаться в совете, или потребуете сервисное обслуживание или если Вам будут нужны запчасти, то обратитесь к своему продавцу. При обслуживании и ремонте пользуйтесь оригинальными запчастями.

5. ГАРАНТИЙНЫЕ УСЛОВИЯ

Гарантийные условия приведены в Гарантийном листе продавца.

РАЗДЕЛ 2 – ПОДГОТОВКА МЕСТА УСТАНОВКИ

ШАГ «А»: ВЫБОР МЕСТА УСТАНОВКИ ДЛЯ СООРУЖЕНИЯ БАССЕЙНА

1. МЕСТНОСТЬ

Уделите особое внимание выбору правильного места для Вашего бассейна:

- Выберите поверхность соответствующих размеров, максимально ровную и горизонтальную, как только это возможно.
- Выберите место, освещаемое солнцем в течение целого дня, с сухим и прочным грунтом – не устанавливайте бассейн на асфальте, гравии, деревянном основании, на подмоченной поверхности, на торфянистой топи или над подземными пространствами, такими как водохранилища, септики, каналы и т.п.
- Проверьте, если на этом месте не растет какое-либо растение, которое могло бы прорости сквозь пленку Вашего бассейна. Если это так, то потом с достаточным опережением перед началом работ на местности рекомендуется обработать место установки бассейна с помощью гербицида, полностью уничтожающим растительность (по инструкции), или под корпус бассейна при сооружении положить черную садоводческую пленку.
- Покатые поверхности надо подготовить так, чтобы они были горизонтальными, а это путем выемки грунта с более высоких мест, ни в коем случае засыпкой расположенных ниже мест.
- Бассейн не сконструирован для углубления в грунт.

2. МЕСТА, КОТОРЫЕ НАДО ИЗБЕГАТЬ

Не размещайте бассейн на любом из нижеприведенных мест:

- Вблизи поверхностей и предметов, которые для детей и животных доступны и которые помогут им войти в бассейн. В противном случае надо обезопасить прилегающую территорию к бассейну от входа детей и животных в бассейн.
- На траве, камнях и корнях. Трава под пленкой сгниет, а камни и корни повредят пленку бассейна.
- Вблизи деревьев и высоких кустарников. Листья и другое загрязнение в этом случае попадают прямо в бассейн и повышают его загрязнение.
- Под подвесной электропроводкой и бельевыми шнурами.
- В местах с плохим естественным водоотводом. Может произойти затопление прилегающей к бассейну территории.
- На поверхностях, недавно обработанных нефтяными пестицидами, химическими препаратами или удобрениями. В этом случае необходимо использовать бассейновый коврик из геотекстиля.

3. ПЛАНИРУЙТЕ ЗАРАНЕЕ

- Будете позже создавать прилегающую площадку? В этом случае оставьте для неё пространство.
- Помните, что окружающая поросль (деревья, кустарник) вырастет и может затенить бассейн.
- Будете использовать оборудование бассейна или другое устройство, для которого необходимо электричество? Поместите Ваш бассейн так, чтобы это устройство можно было установить в соответствии с правилами техники безопасности (см. Инструкцию этого устройства). Возможную установку электрической шт.розетки и токового защитного автомата доверьте выполнить работнику с соответствующей квалификацией.

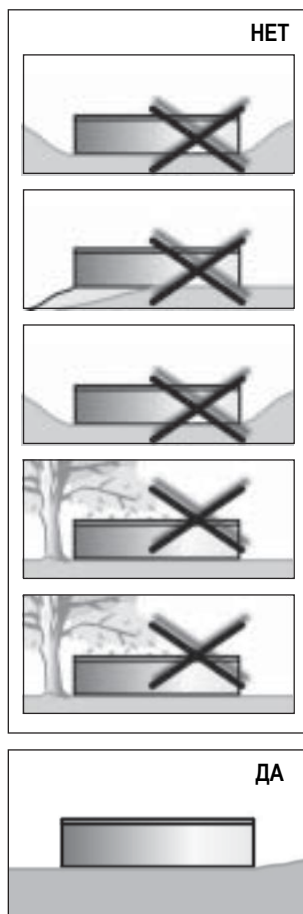

ШАГ «В»: ПОДГОТОВКА ПОДСТИЛАЮЩЕГО СЛОЯ БАСЕЙНА

Важная информация: Площадка, предназначенная под бассейн, должна удовлетворять следующим принципиальным условиям:

Она должна быть горизонтальной,

т.е. с допуском максимально 2,5 см для поперечного размера бассейна.

На эту площадку должен быть насыпан тонкий слой просеянного песка,

т.е. песок выравнивает мелкие неровности поверхности, возникшие после использования рабочих инструментов (кирка, мотыга, ...), и покрывает всю поверхность бассейна слоем макс. 2 см.

Площадка должна быть утрамбована,

т.е. она должна быть настолько прочной, чтобы человек весом мин. 80 кг не оставлял на поверхности видимые следы.

Диаметр бассейна	Длина веревки	Длина бруса
3,6 м	200 см	200 см
4,6 м	250 см	250 см

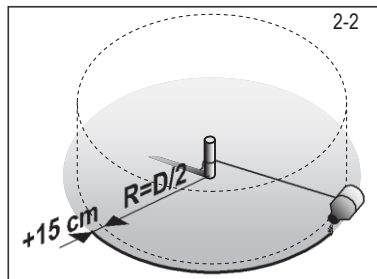
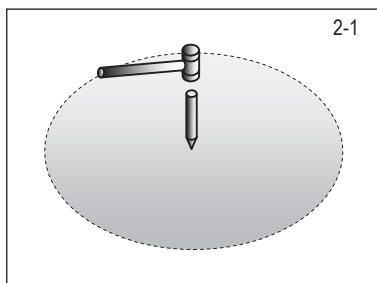

1. ОБОЗНАЧЬТЕ ПОВЕРХНОСТЬ

- В предполагаемом центре бассейна вбейте в землю колышек (рис. 2-1).
- Один конец веревки привяжите к колышку, а ко второму концу привяжите жестяную банку с песком или известкой, мукой и т.п., с помощью которой на земле вычертите круг. Длина веревки указана в таблице для соответствующего диаметра бассейна. Радиус фундамента должен быть на 15 см больше, чем радиус бассейна (рис.2-2).

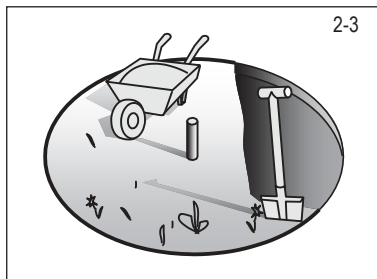

2. УСТРАНИТЕ ДЁРН

- С обозначенной поверхности на глубину 10-15 см тщательно устранили весь дерн и растения (рис.2-3).
- С обозначенной поверхности устранили все палки, камни и корни.

3. ОБОЗНАЧЕННУЮ ПОВЕРХНОСТЬ ПОДГОТОВЬТЕ ТАК, ЧТОБЫ ОНА БЫЛА РОВНОЙ, ГОРИЗОНТАЛЬНОЙ И УТРАМБОВАННОЙ

Помните: Ваш бассейн должен быть горизонтальным. Уделите время для того, чтобы подстилающий слой был идеально горизонтальным. Отклонение от горизонтальной плоскости не должно быть больше, чем 25 мм.

- Колышек замените колом с плоским верхним концом, сечением прилб. 25х25 см и длиной прилб. 15 см. Вбейте его в землю так, чтобы его верхняя поверхность находилась бы в одной плоскости с землей (см. рис. 2-4).

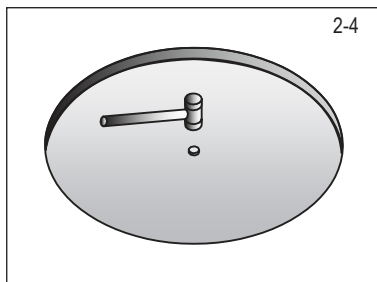

- b. Подготовьте брус сечением пригл. 5x10 см и длиной в соответствии с размером бассейна (см. таблицу выше). С помощью гвоздя к верхней части кола прибейте один конец бруса. Используйте гвоздь достаточной длины, чтобы он удержал конец бруса на колу, когда Вы начнете брусом поворачивать по кругу (см. рис. 2-5).
- c. На брус положите ватерпас и передвигайте брус по кругу вокруг конца, прибитого к колу, и таким способом найдите возвышающиеся места и углубления. (см. рис. 2-6).
- d. Все возвышенные места устранили лопатой, киркой или граблями. Помните, что Ваш бассейн должен быть горизонтальным, с допуском 25 мм поперек бассейна (см. рис. 2-8).
- e. Не засыпайте углубления (см. рис. 2-7). Засыпка не создает безопасный подстилающий слой для Вашего бассейна. Малые углубления могут быть засыпаны, но засыпка должна быть утрамбована трамбующей машиной.
- f. Для того чтобы иметь уверенность в будущую стабильность бассейна, подстилающий слой надо утрамбовать с помощью трамбующей машины. Под действием напускаемого водой бассейна неуплотненное основание может осесть и, как результат, это может привести к обрушению бассейна. Возникшие углубления и неровности заполняйте и утрамбовывайте.

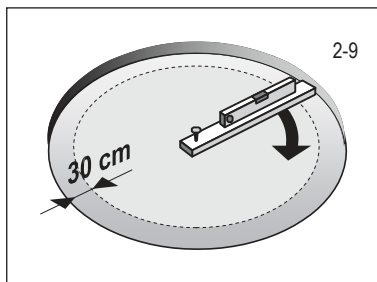
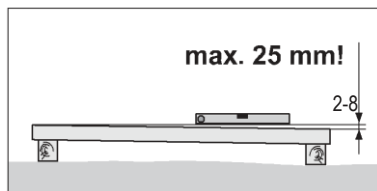
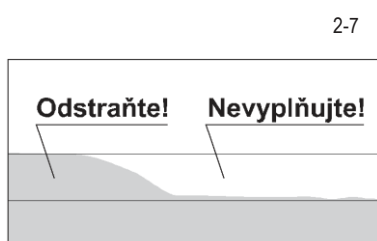
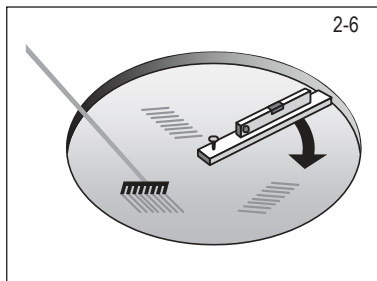
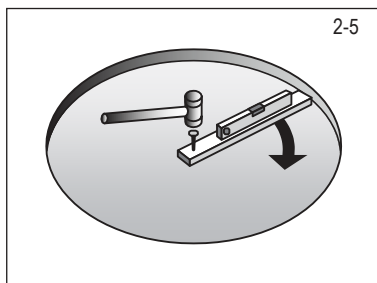

[Текст на рис.](#) Устраните! Не засыпайте!

Рекомендация: Пройдите по поверхности. На правильно утрамбованной поверхности никакие следы не видны.

[Текст на рис.](#) макс.25 мм !

Помните: 30 см поверхности с внешней стороны круга должны иметь идеально ровную поверхность (см.рис.2-9). Нижняя кромка стенки бассейна должна быть горизонтальной и под ней не должны быть впадины. Уделите время для того, чтобы убедиться в том, что эта поверхность совершенно ровная, горизонтальная и утрамбованная.

РАЗДЕЛ 3 – СООРУЖЕНИЕ БАССЕЙНА

ШАГ «А»: СБОРКА ФУНДАМЕНТА БАССЕЙНА

1. СОЗДАЙТЕ НИЖНЮЮ РАМУ БАССЕЙНА

3-1

а. Сегментные планки [3] последовательно соедините с помощью крепежных стержней [2], укладывая их по периметру вашего бассейна (см. рис. 3-1).

Примечание: Крепежные стержни [2] поставляются в двух вариантах – стержни без продольной прорези предназначены для нижней рамы, а стержни с продольной прорезью (упругие) – для верхней рамы.

б. Планки соединяйте до упора. Последнюю планку оставьте незакрепленной, потому что после установки стенки надо будет корректировать длину планки.

с. Убедитесь в том, что нижняя рама действительно образует круг, а это путем измерения расстояния от кола, вбитого по центру.

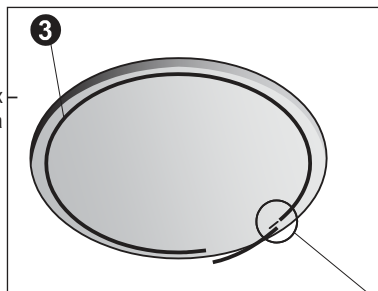

2. РАССЫПЬТЕ МЕЛКИЙ ПЕСОК

а. По всей площади основания бассейна (исключая внешние 30 см круга) создайте из мелкого песка, лучше всего штукатурного песка, слой толщиной макс. 2 см для более легкого выравнивания неровностей местности (см. рис. 3-2). Песок не должен находиться вблизи нижних планок, чтобы не мог попасть в паз планки и сделать потом невозможным установку стенки. Около нижних планок оставьте полосу шириной пригл. 15 см без песка. Поверхность выровняйте граблями так, чтобы слой был горизонтальным и гладким.

Примечание: Более толстый слой песка в будущем может оказать неблагоприятное действие на стабильность бассейна.

б. На поверхность бассейна в зависимости от его размера привезите пригл. 0,2–0,3 м³ просеянного карьерного песка. Вам он будет необходим при создании углового заполнения (см. Раздел «Создайте угловое заполнение»).

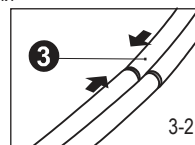
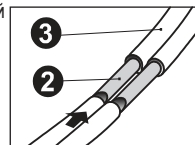
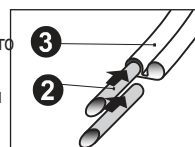

Примечание: При манипуляции с песком следите за тем, чтобы не произошло повреждение нижней рамы или к её засыпке песком.

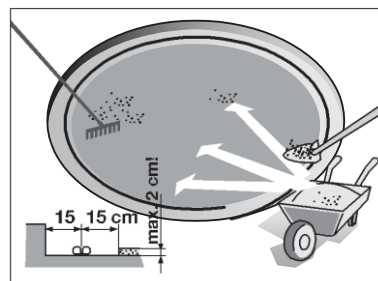
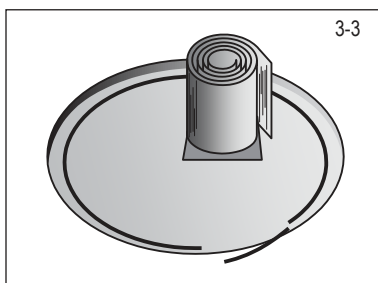

ШАГ «В»: УСТАНОВКА СТЕНКИ БАССЕЙНА

1. ПОСТАВЬТЕ СТЕНКУ БАССЕЙНА

- a. Подождите на безветренный солнечный день. Не пытайтесь устанавливать стенку бассейна в ветряный день. Обеспечьте себе помощь хотя бы одного взрослого человека.
- b. Распакуйте свернутую стенку бассейна и на площадке бассейна поставьте её на фанеру (см. рис. 3-3). Предварительно сделанные отверстия для поверхностного грязеуловителя должны находиться верхней части стенки.

Важная информация: Прежде, чем начнете разматывать стенку, убедитесь, в каком направлении свернута стенка. В зависимости от этого стенку разворачивайте - или вправо, или влево.

- c. Начните разворачивать стенку [1] и одновременно вводите её нижнюю кромку в нижнюю раму. Отверстия для грязеуловителя и возвратного сопла должны находиться вблизи места, где будет расположено фильтровальное устройство.
- d. Продолжаем установку стенки вокруг всего основания до тех пор, пока вся стенка не будет развернута и установлена в нижнюю раму.

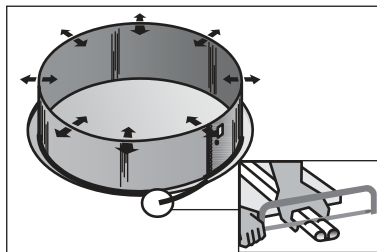
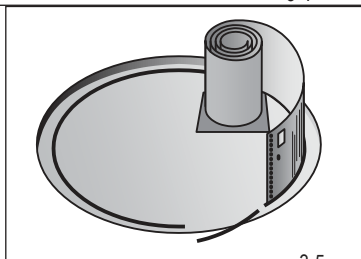

2. СОЕДИНИТЕ КОНЦЫ СТЕНКИ БАССЕЙНА

- a. Выровняйте друг против друга отверстия, имеющиеся на двух концах стенки бассейна.

Рекомендация: Просуньте отвертку сквозь два противоположных отверстия для облегчения себе выравнивания конца стенки.

- b. Для того чтобы отверстия были друг против друга, круг, который образует стенка бассейна, надо делать больше или меньше – для этого надо нижнюю раму или от центра круга, или к его центру (см. рис. 3-5).
- c. Проконтролируйте, чтобы нижняя рама действительно образовала круг, а это путем измерения расстояния от центрального колышка.
- d. Теперь отмерьте свободную последнюю нижнюю планку, и сократите её на необходимую длину (см. деталь в крупном плане на рис. 3-5). Закройте нижнюю раму путем соединения укороченной нижней планки с остальной частью рамы, используя крепежные стержни.
- e. Соедините концы стенки бассейна (см. рис. 3-6). В каждую выровненную пару отверстий изнутри бассейна просуньте болт [A], наденьте и закрутите гайку [B]. Головки болтов находятся изнутри бассейна и все гайки – снаружи бассейна.
- f. Прежде всего, резьбовые соединения затяните рукой. Наконец, когда все соединения будут на месте, прочно их затяните с помощью инструмента.
- e. Закройте перехлест концов стенки и головки болтов с внутренней стороны стенки бассейна путем заклеивания клеящей лентой (рис. 3-7), лучше всего текстильной лентой.

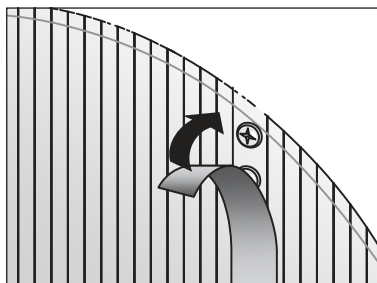
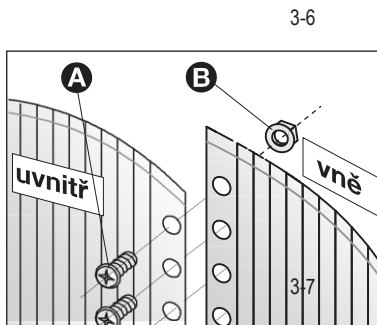

Примечание: После установки стенки и промеривания округлости бассейна не забудьте вынуть кол, вбитый по центру бассейна

3. ПРОКОНТРОЛИРУЙТЕ, ЕСЛИ СТЕНКА БАССЕЙНА ЛЕЖИТ В ГОРИЗОНТАЛЬНОЙ ПЛОСКОСТИ И ОБРАЗУЕТ КРУГ

- а. Воспользуйтесь длинным ровным брусом или профилем для контроля, если противоположные верхние кромки бассейна находятся в одной плоскости (см. рис. 3-8). Проконтролируйте стенку в нескольких разных направлениях. Стенка должна быть установлена на горизонтальной плоскости. Если отклонение от горизонтальной плоскости по длине диаметра бассейна будет более чем 25 мм (см. рис. 3-9), то потом стенку положите рядом с основанием бассейна и снова подстилающий слой бассейна выровняйте в горизонтальную плоскость.
- б. С помощью веревки проверьте, действительно ли стенка бассейна создает круг.

Предупреждение: Бассейн, у которого не выполнено выравнивание в горизонтальную плоскость, представляет собой опасность и может обрушиться.

4. ФОРМИРУЙТЕ УГЛОВОЕ ЗАПОЛНЕНИЕ

- а. С помощью просеянного карьерного песка сформируйте закругленное угловое заполнение шириной прибл. 20 см и высотой 20 см у нижней части стенки по всему периметру бассейна (см. рис. 3-10). Сформируйте закругление и его форму прочно утрамбуйте.
- б. Теперь граблями выровняйте поверхность дна.
- с. На дно бассейна и на угловое заполнение положите подстилку из геотекстиля в качестве защиты бассейновой пленки от механического повреждения. Инструкция приводится в приложении «А».

Примечание: Если существует опасность прорастания травы в бассейн, то мы рекомендуем под бассейновую подкладку положить черную садовую пленку, которая снижает эту опасность.

Примечание: Бассейновая подстилка из геотекстиля не является составной частью комплекта бассейна. Обратитесь к своему продавцу.

Рекомендация: Для спуска в бассейн и выхода из него мы рекомендуем пользоваться сборной лесенкой бассейна. Инструкция по сборке приводится в приложении «В» или «С».

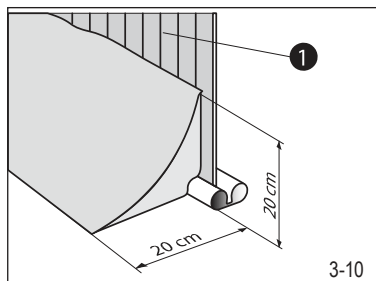
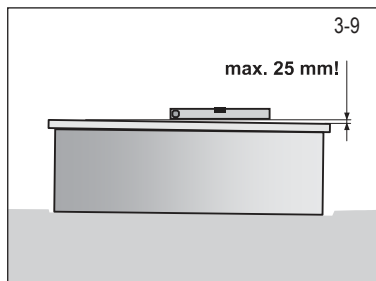
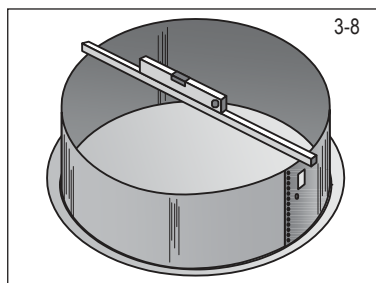

ШАГ «С»: УКЛАДКА БАСЕЙНОВОЙ ПЛЕНКИ

Примечание: Если вместе с бассейном Вы будете использовать также фильтровальное устройство, то перед укладкой бассейновой пленки надо выполнить установку верхнего грязеуловителя. Прочитайте соответствующую инструкцию по установке грязеуловителя и поступайте в соответствии с ней.

1. ПЛЕНКУ ПОЛОЖИТЕ НА ЕЁ МЕСТО

- Откройте картонную коробку, в которой находится пленка. Для открытия коробки не пользуйтесь никакими острыми предметами.
- Распакуйте и разложите пленку, расстелите её на солнце, чтобы она нагрелась. Проверьте всю поверхность пленки и все швы, если в них нет дыр.
- Расстелите пленку [7] в бассейне (см. рис. 3-11) так, чтобы лицевая сторона швов (рисунком) была направлена вверх. Дуговой шов при этом должен быть посередине закругления углового заполнения. Остальные швы будут образовывать прямые линии поперек бассейна.
- Расправьте все складки пленки на дне бассейна.

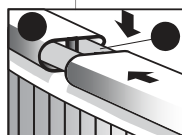
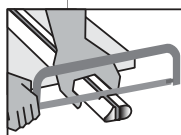
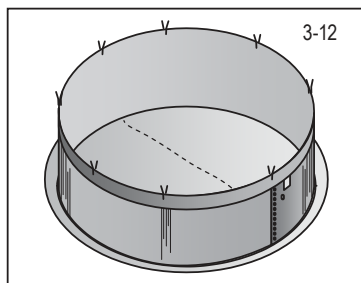
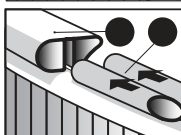
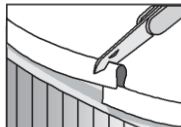
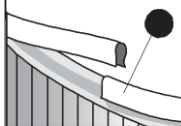
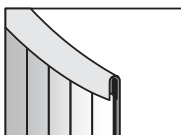
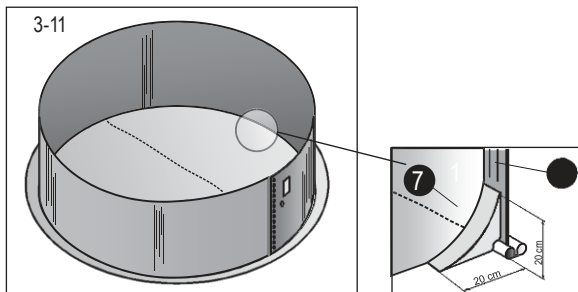

2. ПРИКРЕПИТЕ ПЛЕНКУ К СТЕНКЕ

- Пленку [7] перетяните через край стенки [1], и по месту её временно зафиксируйте с помощью нескольких пластмассовых прижимающих планок [6] или бельевых прищепок. Пленку временно оставьте свободно свисать. Пленку чересчур не натягивайте.
- Бассейн начните наполнять водой. По мере наполнения бассейна, надо расправлять все складки и пленку расправлять от центра бассейна кругами по направлению к стенке. Вы можете себе помогать мягкой щеткой. Никогда не нажимайте на пленку с чересчур большой силой и тяните за неё. Работу надо выполнять быстро, т.к. вода высотой несколько сантиметров способна прижать пленку к подстилающему слою, и с ней нельзя уже будет манипулировать без того, чтобы она не была повреждена. При этом постоянно следите за тем, чтобы дуговой шов оставался приблизительно посередине углового заполнения (см. рис. 3-11)..
- После разглаживания дна продолжайте напуск воды в бассейн и постепенно расправляйте пленку на стенке. Следите за тем, чтобы не возникло натяжение пленки, а в результате этого не образовался воздушный зазор (см. рис. 3-13).
- После того, как расправите пленку, прикрепите края прижимной планки [6]. Поступайте так вдоль всего периметра бассейна.
- После того, как были расправлены все складки на пленке, отрежьте свисающую часть последней пластмассовой прижимной планки [6] так, чтобы её конец плотно прилегал к последующей планке (см. рис. 3-12).
- Теперь на прижимную планку [6] надвиньте пластиковую планку [4]. С помощью пары разных крепежных стержней [2] присоедините следующую пластиковую планку [4], и таким образом поступайте вдоль всего периметра бассейна (см. рис. 3-12).

Примечание: Крепежные стержни [2] поставляются в двух вариантах – стержни без продольной прорези предназначены для нижней рамы, стержни с продольной прорезью (упругие) предназначены для верхней рамы.

- g. Последнюю пластмассовую планку сократите до требуемой длины, и с помощью пары крепежных стержней присоедините её к оставшейся части верхней рамы (см. рис. 3-12).

Примечание: Легкая волнистость пленки при ее укладке является естественным явлением. Она вызвана свойством винилового материала, которое защищает пленку при её сжатии.

Примечание: Пленка – это не конструктивный компонент бассейна. Её главная функция - предотвращение вытекания воды из бассейна. Давление воды удерживается с помощью стенки и конструктивных компонентов бассейна. Пленка должна правильно прилегать к земле, угловому заполнению и стенке бассейна. На пленку никогда не должна действовать масса воды, которая могла бы её повредить.

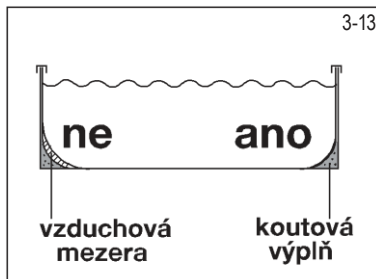

3-13 нет да
воздух зазор углов.заполнение

3. НАКЛЕЙТЕ САМОКЛЕЮЩУЮ ЭТИКЕТКУ С ПРЕДУПРЕЖДЕНИЕМ

Вблизи места, где Вы будете спускаться в бассейн или выходить из него, приклейте самоклеющую этикетку с предупреждением. Надо помнить, что бассейн не так глубок, чтобы можно было бы в него безопасно прыгать – возникает опасность получения травмы.



ШАГ «D»: НАПОЛНЕНИЕ БАССЕЙНА ВОДОЙ

1. ЗАВЕРШИТЕ НАПОЛНЕНИЕ БАССЕЙНА ВОДОЙ

- a. Бассейн наполняйте водой до тех пор, пока её уровень не будет находиться на 5 см ниже самого нижерасположенного отверстия в стенке бассейна. Потом поступайте согласно инструкции по установке Вашего грязеуловителя.

Важная информация: Бассейн при наполнении водой может немного выгнуться или сместиться. Это обычное явление.

- b. К установленному грязеуловителю присоедините фильтровальное устройство в соответствии с соответствующей инструкцией.

- c. Дополните воду до уровня центра напускного фланца грязеуловителя и выполните первую дезинфекцию воды (см. приложение D). Этим Ваш бассейн готов для использования.

Предупреждение: Перед тем, как кто-то будет пользоваться Вашим бассейном, он должен прочитать и руководствоваться Правилами по безопасности, которые содержатся в 4-м разделе.

РАЗДЕЛ 4 – ПРАВИЛА БЕЗОПАСНОСТИ

В вашем бассейне содержится большое количество воды, и он достаточно глубок, чтобы представлял значительную опасность для жизни и здоровья, если Вы не будете точно соблюдать нижеприведенные правила безопасности. Те, кто впервые пользуются бассейном, подвержены максимальной опасности получения травмы. Обеспечьте, чтобы каждый знал правила безопасности до того, как войдет в бассейн.



1. Запрещено прыгать в бассейн или нырять вниз головой

Верхняя планка стенки вашего бассейна не скамейка и её нельзя использовать для прыжков в бассейн или ныряния в нее вниз головой. Не позволяйте прыгать в бассейн или нырять в него вниз головой с лесенки или с верхней планки стенки бассейна. Ныряние вниз головой или прыжки в бассейн могут привести к серьезному ранению или несчастному случаю со смертельным исходом - к утоплению.



2. Никогда не пользуйтесь бассейном в одиночестве

Никогда не позволяйте, чтобы бассейн использовался без надзора, осуществляемого, минимально, одним лицом, которое не принадлежит к купающимся лицам. Всегда кто-то должен быть рядом, кто в случае опасности окажет Вам помощь.



3. Не оставляйте никогда детей без надзора

Никогда не оставляйте детей самих или без надзора в бассейне или вблизи бассейна – даже на одну секунду.



4. Никакой «разгул»

Не позволяйте «разгул» в бассейне или около вашего бассейна. Поверхности могут быть скользкими и создавать опасность, когда они смочены.



5. Освещайте ночью бассейн

Если бассейном пользуются в сумерках, то должно обеспечиваться соответствующее освещение. Освещение пространства бассейна должно быть достаточным для того, чтобы можно было оценить глубину бассейна и чтобы были видны все элементы в бассейне и вокруг него. Вопрос освещения проконсультируйте со специалистом.



6. Ограничьте доступ в бассейн

Не оставляйте стулья или другую мебель рядом с бассейном, которые ребенок может использовать для того, чтобы попать в бассейн. Лесенка должна быть снята всякий раз, когда бассейн остается без надзора. Убедительно рекомендуется вокруг бассейна сделать ограждение и замыкаемую калитку. Некоторые правовые предписания могут это требовать.



7. Никакие алкогольные напитки или наркотические вещества

Употребление алкогольных или наркотических веществ несовместимо с купанием в бассейне. Лица, которые употребляли алкоголь или наркотические вещества, не должны допускаться в бассейн, и надо внимательно наблюдать за ними, если они находятся на прилегающих пространствах.



8. Ваш бассейн содержите в чистоте и санитарно-гигиеническом состоянии

Вода в бассейне должна регулярно фильтроваться и химически обрабатываться, чтобы была безвредной. Используйте подходящее фильтровальное устройство для отстранения рассеянных частиц и подходящие препараты бассейновой химии в соответствии с их инструкциями, чтобы они уничтожили вредные бактерии и предотвратили возникновение водорослей. Помните, что вредная для здоровья вода - это важный источник опасности здоровью.

Предупреждение: Не переделывайте бассейн и не предпринимайте никакие вмешательства в конструкцию собранного и наполненного водой бассейна - это может в результате привести к обрушению бассейна или получению серьезных травм.

РАЗДЕЛ 5 – ИСПОЛЬЗОВАНИЕ БАССЕЙНА

При использовании Вашего бассейна руководствуйтесь следующими указаниями для того, чтобы в бассейне сохранялась чистота и хорошее состояние.

1. ИСПОЛЬЗОВАНИЕ БАССЕЙНА

- a. Прежде чем войти в бассейн ополоснитесь под душем и очистите подошвы ног.
- b. Не входите в бассейн в обуви – опасность повреждения виниловой пленки.
- c. Для входа в бассейн используйте лесенку. При выходе из бассейна у его стенки и при отталкивании от дна бассейна в этих местах может произойти сгребание или повреждение внутренней пленки.
- d. Высоту уровня воды поддерживайте на предписанной отметке, а это приблизительно на уровне центра фланца грязеуловителя. Помните, что в любую погоду происходит испарение воды из бассейна, которую надо дополнять в бассейн. Обычное испарение – это естественное явление и его нельзя путать с утечкой воды в результате негерметичности.
- e. Регулярно контролируйте бассейн и его принадлежности, не происходит ли утечка воды. Возможные утечки устраните путем затяжки резьбовых соединений или путем повторной герметизации соответствующего соединения.

2. УХОД ЗА ВОДОЙ В БАССЕЙНЕ

Правильный уход за водой в бассейне - это одна из самых важных предпосылок содержания бассейна в соответствующем санитарно-гигиеническом состоянии.

- a. Температура воды в бассейне не должна превысить 30°C. Оптимальная температура воды колеблется около 25°C. Теплая вода чересчур не освежает и, кроме того, снижает эффективность санитационного вещества (хлора) и создает оптимальные условия для роста водорослей. Высокая температура воды также способствует размягчению бассейновой пленки и возникает опасность появления складок на пленке. В случае если температура воды достигнет 30°C, то не используйте подогрев воды, снимите защитный тент или же часть объема воды замените более холодной.
- b. Принципы эксплуатации бассейна и важные указания по использованию химических препаратов приводятся в приложении «D».

РАЗДЕЛ 6 – ОБСЛУЖИВАНИЕ БАССЕЙНА

1. ПЛЕНКА

- a. Регулярно контролируйте пленку, если она не рваная. Рваная пленка приводит к снижению уровня воды, что может быть причиной повреждения бассейна или фильтровального устройства.
- b. Небольшую починку пленки можно выполнить с помощью устройства для починки пленки. Большие повреждения лучше всего решаются заменой старой пленки новой.

2. СТЕНКА БАССЕЙНА

- a. Стенку бассейна содержите в чистоте. Мойте её слабым мыльным раствором. Не используйте абразивные вещества, растворители или чистящие порошки.
- b. Немедленно смойте любой разлитый бассейновый химический препарат.

Предупреждение: Концентрированный хлор может повредить бассейновую пленку и металлические детали бассейна. Немедленно смойте любое его разбрызгивание.

- c. На все открытые головки болтов и гайки нанесите бесцветный лак для наружных работ.
- d. Регулярно контролируйте все металлические детали, если не покрылись ржавчиной, минимально, один раз в сезон. На все царапины и поверхности с ржавчиной нанесите соответствующее антикоррозийное покрытие – руководствуйтесь инструкцией на жестяной банке с краской.

Помните: На все поверхности с ржавчиной на стенке бассейна своевременно должно быть нанесено антикоррозийное покрытие. Сильно заржавевший бассейн может обрушиться.

- e. Особое внимание обратите на все негерметичности вокруг грязеуловителя и возвратного сопла. Негерметичность немедленно должна быть устранена.

3. БАССЕЙНОВАЯ ЛЕСЕНКА

- a. По причине безопасности и практическим соображениям лестенку в бассейне не оставляйте без надобности.
- b. Пользуйтесь ею только в течение действительно необходимого времени, когда купаетесь.
- c. Бассейновая лестенка подвержена воздействию химических препаратов, растворенных в воде. Поэтому время от времени её контролируйте, а в случае, если заметите признаки химической коррозии, нанесите на неё соответствующее лакокрасочное покрытие.

РАЗДЕЛ 7 – «ЗИМОВКА» БАССЕЙНА

В конце купального сезона руководствуйтесь следующими указаниями для того, чтобы ваш бассейн был подготовлен к зиме. При этом важным является проявлять регулярную заботу о состоянии воды в бассейне, включая фильтрацию, вплоть до «зимовки» бассейна.

Правило: хорошо перезимовавший бассейн – несложный запуск бассейна в эксплуатацию весной.

1. СНИЗЬТЕ УРОВЕНЬ ВОДЫ В БАССЕЙНЕ

- a. Прежде всего, откорректируйте значение pH и концентрацию санитарного вещества в воде бассейна до правильного значения.
- b. Очистите дно от загрязнения.
- c. Снизьте уровень воды в вашем бассейне до уровня, который приблизительно на 10 см ниже возвратного сопла.
- d. Осаждения на стенке бассейна, имеющиеся на первоначальном водяном уровне, перед засыханием надо удалить с помощью чистящего средства.
- e. Оставшуюся воду обработайте соответствующим препаратом перед «зимовкой».

Предупреждение: Не выливайте на зиму всю оставшуюся воду из вашего бассейна и не вынимайте из него пленку. Порожний бассейн мог бы обрушиться.

- f. Воду из бассейна выливайте на траву собственного участка. В случае слива воды в наземные потоки, необходимо заранее обсудить этот вопрос с соответствующим органом водохозяйства.

2. ПРОКОНТРОЛИРУЙТЕ ВСЕ СОЕДИНЕНИЯ И БОЛТЫ

- a. Убедитесь в том, что все соединения конструкции правильно входят друг в друга. Убедитесь в том, что стенка бассейна не выдвинулась из нижней планки.
- b. Убедитесь в том, что все резьбовые соединения прочно затянуты.

3. ПРЕДУПРЕЖДАЙТЕ ПРОЦЕСС РЖАВЛЕНИЯ

- a. На все поцарапанные места и поверхности с ржавчиной нанесите антикоррозийное покрытие.

4. ПРОКОНТРОЛИРУЙТЕ ПЛЕНКУ

- a. Убедитесь в том, что поверхность пленки постоянно прикреплена к стенке с помощью пластмассовых планок. Не вынимайте пленку из бассейна. Изъятие пленки приводит к тому, что существующая гарантия теряет свое действие.

5. ЗАЙМИТЕСЬ ПОИСКОМ НЕГЕРМЕТИЧНОСТИ

- a. Убедитесь в том, что пленка не рваная. Утечка воды зимой может привести к серьезному повреждению вашего бассейна.

6. ПРИНАДЛЕЖНОСТИ БАССЕЙНА

- a. Выньте из вашего бассейна все его принадлежности, включая бассейновую лестницу.
- b. При «зимовке» фильтровального устройства руководствуйтесь указания по его «зимовке».
- c. Грязеуловитель и возвратное сопло оставьте установленными на стенке бассейна.

Помните: Неправильная «зимовка» приведет к аннулированию гарантии на ваш бассейн. Тщательно соблюдайте все указания для перезимовки.

Предупреждение: Закройте доступ маленьким детям и домашним животным к бассейну в период, когда тот оставлен для «зимовки». В бассейне, оставленном для зимовки, не катайтесь на коньках и не входите на лед! Может произойти повреждение пленки или вы можете получить травму.

РАЗДЕЛ 8 - ПРИЛОЖЕНИЯ

А) ИНСТРУКЦИЯ ПО ИСПОЛЬЗОВАНИЮ ПОДКЛАДКИ БАССЕЙНА

Примечание: Подкладка бассейна не является составной частью бассейна - обратитесь к своему продавцу.

Нетканый материал «NETEX S» (материал, используемый в качестве подкладки бассейна) изготавливается из 100% полипропиленового штапельного волокна белого цвета. Используется в качестве фильтровального, дренажного и сепарирующего геотекстиля при строительстве автомобильных и ж/д дорог, открытых складов, аэропортов, складских площадок и автостоянок и т.п. Также оно используется для защиты бассейновой пленки и её отделения от основания.

Свойства подкладки бассейна

У волокон, из которых вырабатывается подкладка, по прошествии определенного времени начинается на свету процесс старения (так называемая, фотодеструкция) Поэтому считается неприемлемым подкладку бассейна складировать в открытом состоянии. Её надо хранить в картонной коробке или завернуть в пленку, которая защитит её от ультрафиолетового излучения.

Нетканый материал устойчив к техническому бензину, перхлору, маслу и к другим химическим препаратам подобного характера, к плесеням и микроорганизмам.

Не создается опасность для здоровья.

Размещение подкладки для бассейна с угловым заполнением

Подкладку бассейна укладывайте тогда, когда вы собрали стенку бассейна и выполнили угловое заполнение из просеянного карьерного песка. Подкладку разверните на дне внутри бассейна, выполните центрирование и разровняйте возможные складки. На расстоянии нескольких сантиметров над угловым заполнением подкладку обрежьте.

При этом следите за тем, чтобы на внешнюю сторону подкладки не попали камешки или острые предметы.

Примечание: Поверхностный грязеуловитель не является составной частью упаковки бассейна - обратитесь к своему продавцу.

ИСПОЛЬЗОВАНИЕ

Грязеуловитель служит для всасывания воды с поверхности бассейна посредством фильтровального оборудования.

Насекомые, листья, и остальное плавающее загрязнение всасываются в грязеуловитель и задерживаются на сите для загрязнения.

К грязеуловителю можно присоединить армированный шланг диаметром как 5/4" (32 мм), так и 6/4" (38 мм).

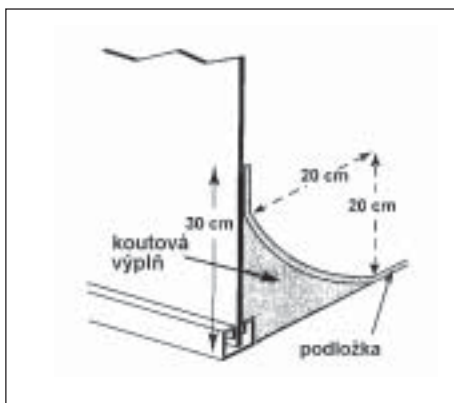

угловое заполнение

подкладка

В) ИНСТРУКЦИЯ ПО ИСПОЛЬЗОВАНИЮ БАССЕЙНОВОЙ ЛЕСЕНКИ «STANDART»

Перед установкой лесенки, пожалуйста, изучите нижеприведенные указания.

- Надлежащим образом прочитайте инструкцию по установке.
- Определите место для входа в бассейн и выхода из него.
- Лесенка должна стоять на прочной и гладкой поверхности, для того, чтобы была стабильной.
- Запрещается пользоваться лесенкой одновременно несколькими лицам. **НЕСУЩАЯ СПОСОБНОСТЬ ЛЕСЕНКИ – 90 кг.**
- При выходе и входе в бассейн по лесенке всегда будьте к ним обращены лицом, не раскачивайтесь и не качайте их.
- Никогда не ныряйте прямо с лесенки и не прыгайте с неё в бассейн.
- Никогда не заплывайте под ступеньки лесенки или в пространство между ступеньками. Можете утонуть.
- Если Вы не пользуетесь лесенкой, то выньте её из бассейна. Никогда не оставляйте лесенку в досягаемости детей.
- Для безопасности купающихся людей перед тем, как будете пользоваться лесенкой, проверьте все её части.
- Рекомендуем Вам в период, когда бассейн не используется, лесенку вычистить, высушить и спрятать.
- Лесенку используйте для целей, для которых она предназначена.
- Спуск в бассейн и выход из него людей с ограниченными возможностями и маленьких детей разрешается только в сопровождении (с помощью) лиц физически и психически здоровых.



ШАГ 1: ПОРУЧНИ ЛЕСЕНКИ ПРИКРЕПИТЕ К НОЖКАМ

Неподвижно насадите поручни лесенки [1] на суженные концы ножек [2]. При этом соблюдайте, чтобы отверстия в поручнях совпадали с отверстиями в ножках.

ШАГ 2. ПРИКРЕПИТЕ К НОЖКАМ ПЛАСТМАССОВЫЕ СТУПЕНЬКИ

Одну накидную гайку [5] навинтите на один конец стержня ступеньки [4]. С одной стороны этот стержень просуньте через отверстие в ножке [2] и через отверстие в нижней части ступеньки [3].

ПРИМЕЧАНИЕ: Когда продетый конец стержня ступеньки лесенки будет находиться уже в конце ступеньки, Вы должны слегка надавить на этот стержень по направлению к ступеньке, чтобы он прошел через её второе отверстие.

Просуньте стержень ступеньки лесенки через отверстие в противоположной ножке, а на этот конец стержня ступеньки навинтите вторую накидную гайку. Накидные гайки на этой стадии сборки затяните только рукой; не затягивайте их с помощью отвертки, пока вся лесенка не будет собрана. Оставшиеся ступеньки лесенки собирайте способом, аналогичным сборке первой ступеньки.

Наконец отверткой затяните все накидные гайки. Гайки не затягивайте слишком сильно, чтобы не лопнула пластмассовая ступенька.

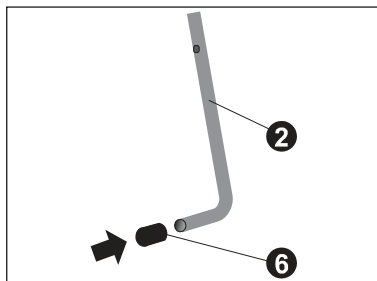
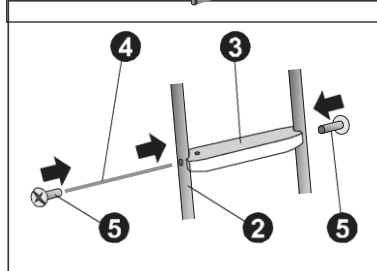
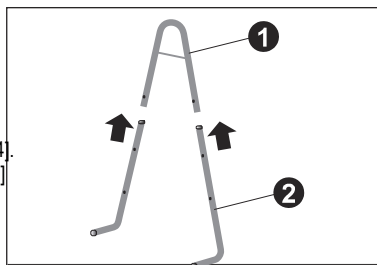

ШАГ 3. НАСАДИТЕ ТРУБНЫЕ УПЛОТНЕНИЯ

На нижние концы ножек насадите трубные уплотнения, если они еще не установлены.

Сейчас лесенка готова к использованию.

ПРЕДУПРЕЖДЕНИЕ: Лесенка изготовлена из ржавеющего материала, и поэтому под воздействием химических средств может возникнуть коррозия. По причинам безопасности и практическим соображениям не оставляйте без надобности лесенку в бассейне. Пользуйтесь ею только в течение действительно необходимого времени, т.е. когда купаетесь.

ГАРАНТИЯ НЕ РАСПРОСТРАНЯЕТСЯ НА ВОЗМОЖНУЮ КОРРОЗИЮ СТАЛЬНЫХ ТРУБОК!

СПИСОК ДЕТАЛЕЙ ЛЕСЕНКИ

ПОЗ.	НАЗВАНИЕ ДЕТАЛИ	125 см	137 см
1	Поручень	2	2
2	Ножка	4	4
3	Пластмас. ступенька	4	6
4	Стержень ступеньки	4	6
5	Накидная гайка	8	12
6	Трубное уплотнение	4	4

С) ИНСТРУКЦИЯ ПО ИСПОЛЬЗОВАНИЮ БАССЕЙНОВОЙ ЛЕСЕНКИ «DELUXE»

Перед установкой лесенки, пожалуйста, изучите нижеприведенные указания.

- Основательно прочитайте инструкцию по установке.
- Определите место для входа в бассейн и выхода из него. В зависимости от этого откорректируйте длину входного марша лесенки.
- Лесенка должна стоять на прочной и гладкой поверхности для того, чтобы была стабильной.
- Лесенкой запрещается пользоваться нескольким лицам одновременно. **НЕСУЩАЯ СПОСОБНОСТЬ ЛЕСЕНКИ - 100 кг.**
- При спуске и подъеме по лесенке всегда будьте обращены к ней лицом, не раскачивайтесь и не качайте её.
- Никогда не ныряйте прямо с лесенки и не прыгайте с неё в бассейн.
- Никогда не заплывайте под ступеньки лесенки или в пространство между ступеньками. Можете утонуть.
- Если Вы лесенкой не пользуетесь, то выньте её из бассейна. Никогда не оставляйте лесенку в досягаемости детей.
- Перед тем, как будет пользоваться лесенкой, проконтролируйте её части.
- Рекомендуем Вам в период, когда бассейн не используется, лесенку вычистить, высушить и спрятать.
- Лесенку используйте для целей, для которых она предназначена.
- Спуск в бассейн и выход из него людей с ограниченными возможностями и маленьких детей разрешается только в сопровождении (с помощью) лиц физически и психически здоровых.

ШАГ 1: ОТКОРРЕКТИРУЙТЕ ДЛИНУ ПРЯМЫХ НОЖЕК И ВЫПОЛНИТЕ ИХ СБОРКУ

Лесенка изготовлена для наземных бассейнов с макс. высотой стены 123 см и приспособлена так, чтобы её после простой переделки можно было использовать в бассейнах заглубленных. Если ваш бассейн собран как наземный, то перейдите к шагу 2.

ПЕРЕДЕЛКА ЛЕСЕНКИ ДЛЯ ЗАГЛУБЛЕННЫХ БАССЕЙНОВ:

Лесенка, чтобы была безопасной, с обеих сторон, а это как с входной, так и выходной, должна иметь одинаковый уклон относительно горизонтальной плоскости. Поэтому, в зависимости от размещения лесенки, откорректируйте длину сборных ножек [2] так, чтобы лесенка стояла ровно. При определении длины

А. (рис. 1) необходимо принять во внимание высоту дуги [1] (прибл. 125 мм). Место резания В. измерьте и обозначьте. Лучше всего измерение выполните дважды перед тем, как ножки отрежете!

Пилкой для металла отрежьте в месте В. лишнюю часть ножек. На расстоянии 20 мм от отрезанных концов теперь просверлите отверстие диаметром 8,6 мм (макс. 9 мм) в плоскости с остальными отверстиями в ножках.



рис. 1

ШАГ 2: СОБЕРИТЕ СБОРНЫЕ НОЖКИ И ДУГИ

Дуги [1] прочно насадите на обе сборные ножки [2] таким образом, чтобы отверстия в дугах совпадали с отверстиями в ножках (рис. 2). Соединения свинтите с помощью болтов [11] и гаек [12].

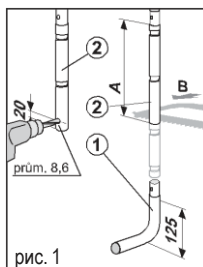

рис. 2

ШАГ 3: ПРИКРЕПИТЕ ПЛАСТОВЫЕ СТУПЕНЬКИ К НОЖКАМ

ПРИМЕЧАНИЕ: Начните работу с нижнего конца ножек направлением вверх. Следите за тем, чтобы ступеньки в отношении к ножкам были ориентированы одинаково. После сборки ступеньки нельзя будет разобрать без того, чтобы они не были повреждены. Ножки симметричные, но своим нижним загибом они должны быть направлены в разные стороны (рис. 4).

Наложите держатель, состоящий из двух частей [9], на ножку [2] или [4] в месте углубления (рис.3) и зафиксируйте резиновым кольцом [11]. Сверху на держатель начните насаживать ступеньку [8], пока замки держателя зайдут за верхний край отверстия ступеньки. Продолжайте насаживать ступеньку по ступеньке с нижнего конца ножек вверх.

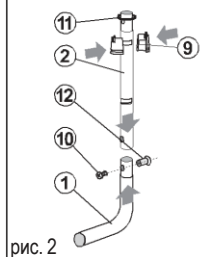

рис. 3

ШАГ 4: ПРИКРЕПИТЕ ПОРУЧНИ ЛЕСЕНКИ К НОЖКАМ

Поручни лесенки [3] насадите сверху в отверстия в площадке [7], а потом снизу площадки надвиньте суженные концы ножек [2] и [4] (рис. 5). Надо соблюсти, чтобы отверстия в поручнях [3] совпадали с отверстиями в ножках [2] и [4] и в площадке [7]. Всё свинтите с помощью болтов [10] и накидных гаек [13] во всех углах площадки [7]. Накидные гайки вкладывайте с внешней стороны площадки.

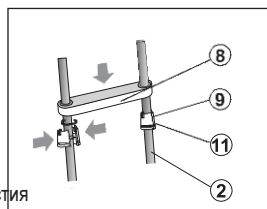

рис. 4

ШАГ 5: ПРИКРЕПИТЕ ЛЕСЕНКУ К КРЕПЛЕНИЮ

Возьмите крепление лесенки [6] и положите его рядом с ножками [1] направлением вовнутрь лесенки. Отверстия в креплении [6] должны совпадать с отверстиями в дугах [1] (рис. 6). После центрирования отверстий детали свинтите с помощью накидных гаек [13] и болтов [14].

Примечание: Накидные гайки должны быть надежно затянуты, но не затягивайте их с чрезмерной силой; детали лесенки из-за чрезмерной затяжки накидных гаек могли бы повредиться.

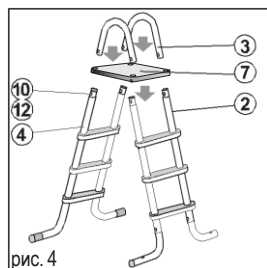
Теперь лесенка готова к применению.



рис. 5

ПРИМЕНЕНИЕ

Лесенка предназначена для применения в наземных и частично в заглубленных бассейнах. Крепление служит для упрочнения конструкции ветки лесенки, которая предназначена для укорочения.

ПРЕДУПРЕЖДЕНИЕ: Лесенку в бассейн вкладывайте так, чтобы её крепление было снаружи бассейна – см. рис. 7. Если лесенку будет использовать наоборот, то возможно повреждение пленки. Из соображения безопасности и практическим соображениям не оставляйте лесенку в бассейне без надобности. Пользуйтесь ими только в течение необходимого времени, когда купаетесь. В период, когда бассейном не пользуетесь, лесенку вычистите, высушите и спрячьте вне досягаемости детей.

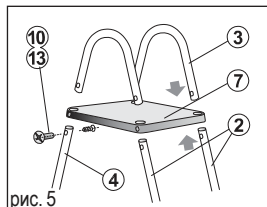
ПРЕДУПРЕЖДЕНИЕ: Для изготовления лесенки использовался ржавеющий материал, и поэтому под воздействием химических препаратов может произойти коррозия.

Поэтому время от времени их контролируйте и в случае, если заметите признаки коррозии, нанесите на них соответствующее лакокрасочное покрытие.

ГАРАНТИЯ НЕ РАСПРОСТРАНЯЕТСЯ НА ВОЗМОЖНУЮ КОРРОЗИЮ СТАЛЬНЫХ ТРУБОК!

В случае если для химической подготовки воды вами будут использоваться кислородные хим.препараты, то они вызовут ускорение коррозии лесенки. В этом случае ту часть лесенки, которая будет в контакте с бассейновой водой, надо обработать дополнительным лакокрасочным покрытием.



рис. 6



рис. 7

СПИСОК ДЕТАЛЕЙ ЛЕСЕНКИ DL - 127

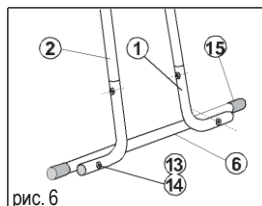
ПОЗИЦИЯ	НАЗВАНИЕ ДЕТАЛИ	ШТ.
1	Сборная дуга ножки	2
2	Сборная ножка	2
3	Поручень	2
4	Ножка - комплект	2
5	Пластмассовая заглушка	6
6	Крепление	1
7	Площадка 46x46 см	1
8	Пластмассовая ступенька 48	6
9	Держатель - половинка	24
10	Декоративный болт М6х14	6
11	Резиновое кольцо	12
12	Накидная гайка М6х20	2
13	Накидная гайка М6х30	6
14	Декоративный болт М6х25	2
15	Резиновый колпачок	4

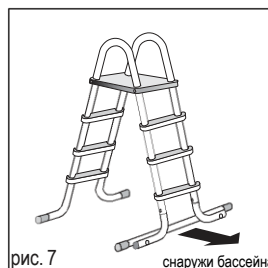
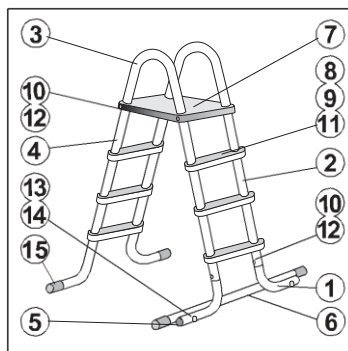

D) РАЗМЕРНЫЙ ЭСКИЗ ОТВЕРСТИЙ ДЛЯ ПРИСОЕДИНЕНИЯ ГРЯЗЕУЛОВИТЕЛЯ

